

## GIK12 / GIK12I

GLUE BOARD INSECT TRAP - 18W

PIÈGE À INSECTES À FEUILLE COLLANTE - 18 W

INSECTENVA LMET VANGFOLIE - 18 W

TRAMPA PARA INSECTOS CON HOJA ADHESIVA - 18W

INSEKTENFALLE MIT KLEBEFOLIE - 18W

ARMADILHA PARA INSECTOS COM FAIXA ADESIVA - 18W



### \*GIK12:

- white powder coated
- finition poudrée blanche
- witte poedercoating
- revestimiento pulverizado blanco
- weiße Pulverbeschichtung
- revestimento pulverizado branco

### \*GIK12I:

- stainless steel
- acier inoxydable
- roestvrij staal
- acero inoxidable
- rostfreier Stahl
- aço inoxidável

USER MANUAL	3
NOTICE D'EMPLOI	5
GEbruikersHANDLEIDING	7
MANUAL DEL USUARIO	9
BEDIENUNGSANLEITUNG	11
MANUAL DO UTILIZADOR	13



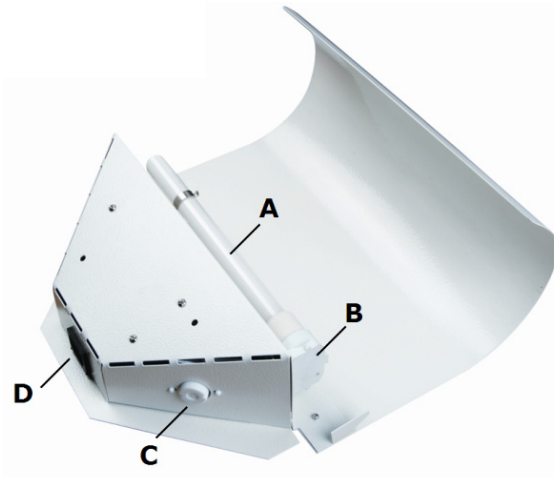

<b>A</b>	UV-lamp
<b>B</b>	lamp socket 4-pin
<b>C</b>	starter
<b>D</b>	power socket IEC C14
<b>E</b>	mounting hole
<b>F</b>	cover hook

<b>A</b>	tube UV
<b>B</b>	douille 4 broches
<b>C</b>	starter
<b>D</b>	prise d'alimentation IEC C14
<b>E</b>	trou de montage
<b>F</b>	crochet

<b>A</b>	UV-lamp
<b>B</b>	4-pin lampfitting
<b>C</b>	starter
<b>D</b>	IEC C14 voedingsaansluiting
<b>E</b>	montagegat
<b>F</b>	ophanghaak

<b>A</b>	tubo UV
<b>B</b>	casquillo 4-polos
<b>C</b>	arrancador
<b>D</b>	entrada alimentación IEC C14
<b>E</b>	agujero de montaje
<b>F</b>	gancho de suspensión

<b>A</b>	UV-Lampe
<b>B</b>	4-pol. Fassung
<b>C</b>	Starter
<b>D</b>	IEC C14 Netzanschluss
<b>E</b>	Montageloch
<b>F</b>	Aufhängehaken

<b>A</b>	lâmpada UV
<b>B</b>	casquilho 4-pólos
<b>C</b>	arrancador
<b>D</b>	tomada IEC C14
<b>E</b>	furo para montage
<b>F</b>	gancho de suspensão

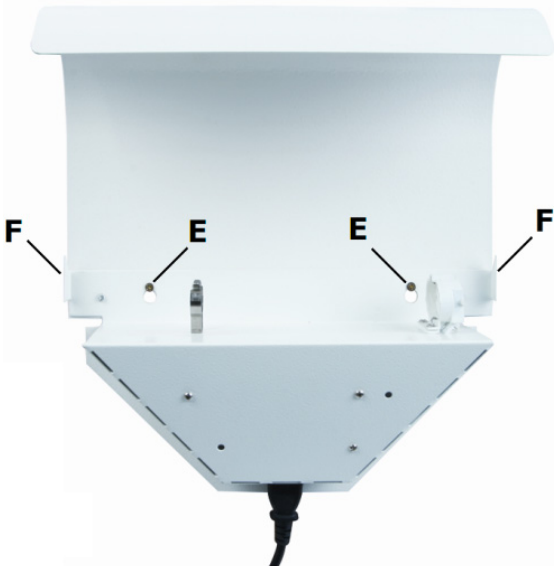

# User manual

## 1. Introduction

To all residents of the European Union

### Important environmental information about this product



 This symbol on the device or the package indicates that disposal of the device after its lifecycle could harm the environment. Do not dispose of the unit (or batteries) as unsorted municipal waste; it should be taken to a specialized company for recycling. This device should be returned to your distributor or to a local recycling service.

■ Respect the local environmental rules.

**If in doubt, contact your local waste disposal authorities.**

Thank you for choosing Perel! Please read the manual thoroughly before bringing this device into service. If the device was damaged in transit, don't install or use it and contact your dealer.



## 2. Safety Instructions

	Keep the device away from children and unauthorised users.
	<b>Do not</b> stare into the UV lamp or permanent eye damage might occur.
	Disconnect mains power when the device is not in use. Handle the power cord by the plug only. Keep power cables away from heat, oil and sharp edges.

- Make sure that the available voltage does not exceed the voltage stated in the specifications of this manual.
- Do not crimp the power cord or leads and protect them against damage. Have an authorised dealer replace it if necessary.
- Do not use the device when damage to housing or cables is noticed. Do not attempt to service the device yourself but contact an authorised dealer.
- Note that damage caused by user modifications to the device is not covered by the warranty.

## 3. General Guidelines

Refer to the **Velleman® Service and Quality Warranty** on the last pages of this manual.

	<b>Indoor use only.</b> Keep this device away from rain, moisture, splashing and dripping liquids.
	Keep this device away from dust and extreme heat.
	Protect this device from shocks and abuse. Avoid brute force when operating the device.

- Familiarise yourself with the functions of the device before actually using it.
- All modifications of the device are forbidden for safety reasons. Damage caused by user modifications to the device is not covered by the warranty.
- Only use the device for its intended purpose. Using the device in an unauthorised way will void the warranty.
- Damage caused by disregard of certain guidelines in this manual is not covered by the warranty and the dealer will not accept responsibility for any ensuing defects or problems.
- Keep this manual for future reference.

## 4. Features

- elegant and discrete
- white powder coated (**GIK12**) or stainless steel (**GIK12I**)
- top cover to concentrate UV-A light for more attraction
- no chemical substances so no pollution
- odourless, noiseless and safe
- for wall mounting

## 5. Operating Instructions

Refer to the illustrations on page 2 of this manual.

## GIK12 / GIK12I

- Flying insects, attracted by the UV light **[A]**, land on the glue board located at the inside of the front cover, get stuck and die from dehydration.

### a. Mounting

- Determine a proper mounting location. The insect killer should be mounted in a rather dark place at a height of about 2m (out of reach of children). The device is not suitable to be used in a garage, stable or similar (semi-outdoor) environment.

**Note:** a mains outlet is required near the mounting location.

- Remove the lamp **[A]** from the socket **[B]** by gently pulling it out of the socket.
- Screw the insect killer tightly against a wall using two screws **[E]**. Make sure the wall is capable of supporting the weight of the insect killer.
- Gently reseal the lamp **[A]** in the socket **[B]**.
- Hang the front cover over the hooks **[F]** of the insect killer.

### b. Glue board

- Remove the protective cover of the glue board and slide it with the sticky side facing the UV-lamp in the front cover.
- Replace the glue board on a regular basis. Spare glue board: **GIK12GB** (5 pcs).

### c. Switching on/off

- Connect the included power cable to the power socket **[D]**.
- Plug the other end of the cable into a suitable mains outlet to switch on the lamp.
- To switch off the lamp, simply unplug the power cable from the mains.

### d. Cleaning the device

- Unplug the device from the mains.
- Clean the insect killer regularly with a moist soft cloth. Do not use alcohol, abrasives or solvents. **Do not** submerge into any liquid.
- Make sure no dust accumulates on the UV lamps as this will greatly reduce their effectiveness.

### e. replacing lamps and starters

- When the lamp is worn, it must be replaced with a similar type (see technical specifications).
- Unplug the device from the mains and remove the front cover.
- Remove the UV-lamp **[A]** by gently pulling it out of the socket **[B]**. Pull straight and away from the socket.
- Plug a new UV-lamp into the socket.
- To replace a starter **[C]**, turn the starter a quarter turn anticlockwise and pull it out of the socket. Insert a new starter with the same specifications (220-240V~, 4-65W) into the socket and turn it a quarter turn clockwise to secure it.
- Place the front cover back and reconnect the device to the mains power outlet.

## 6. Technical specifications

input voltage	230VAC / 50Hz
effective area	50~60m <sup>2</sup>
dimensions	325 x 340 x 190mm
weight	3.3kg
lamp	18W 4-pin UV tube (spare lamp: GIK12LAMP)
spare glue board	GIK12GB

**Use this device with original accessories only. Velleman nv cannot be held responsible in the event of damage or injury resulted from (incorrect) use of this device. For more info concerning this product, please visit our website [www.perel.eu](http://www.perel.eu). The information in this manual is subject to change without prior notice.**

### © COPYRIGHT NOTICE

This manual is copyrighted. **The copyright to this manual is owned by Velleman nv.** All worldwide rights reserved. No part of this manual may be copied, reproduced, translated or reduced to any electronic medium or otherwise without the prior written consent of the copyright holder.

# NOTICE D'EMPLOI

## 1. Introduction

### Aux résidents de l'Union européenne



#### Des informations environnementales importantes concernant ce produit

Ce symbole sur l'appareil ou l'emballage indique que l'élimination d'un appareil en fin de vie peut polluer l'environnement. Ne pas jeter un appareil électrique ou électronique (et des piles éventuelles) parmi les déchets municipaux non sujets au tri sélectif ; une déchèterie traitera l'appareil en question. Renvoyer les équipements usagés à votre fournisseur ou à un service de recyclage local. Il convient de respecter la réglementation locale relative à la protection de l'environnement.

#### En cas de questions, contacter les autorités locales pour élimination.

Nous vous remercions de votre achat ! Lire la présente notice attentivement avant la mise en service de l'appareil. Si l'appareil a été endommagé pendant le transport, ne pas l'installer et consulter votre revendeur.





## 2. Consignes de sécurité

	Garder hors de la portée des enfants et des personnes non autorisées.
	Ne pas fixer les ampoules UV du regard afin d'éviter les lésions oculaires permanentes.
	Débrancher l'appareil s'il n'est pas utilisé ou pour le nettoyer. Tirer la fiche pour débrancher l'appareil ; non pas le câble. Protéger les câbles de la chaleur, de l'huile et des objets coupants.

- La tension réseau ne peut pas dépasser la tension mentionnée dans les spécifications à la fin de cette notice.
- Le câble d'alimentation ne peut pas être replissé ou endommagé. Demander à votre revendeur de renouveler le câble d'alimentation si nécessaire.
- Ne jamais utiliser un tue-insectes ou des câbles endommagés. Confier toute réparation à un technicien qualifié.
- Les dommages occasionnés par des modifications à l'appareil par le client ne tombent pas sous la garantie.

## 3. Directives générales

Se reporter à la **garantie de service et de qualité Velleman®** en fin de notice.

		Utiliser cet appareil <b>uniquement à l'intérieur</b> . Protéger de la pluie, de l'humidité et des projections d'eau.
		Protéger contre la poussière. Protéger contre la chaleur extrême.
		Protéger contre les chocs et le traiter avec circonspection pendant l'opération.

- Se familiariser avec le fonctionnement avant l'emploi.
- Toute modification est interdite pour des raisons de sécurité. Les dommages occasionnés par des modifications par le client ne tombent pas sous la garantie.
- N'utiliser qu'à sa fonction prévue. Un usage impropre annule d'office la garantie.
- La garantie ne s'applique pas aux dommages survenus en négligeant certaines directives de cette notice et votre revendeur déclinera toute responsabilité pour les problèmes et les défauts qui en résultent.
- Garder cette notice pour toute référence ultérieure.

## 4. Caractéristiques

- élégant et discret
- finition poudrée blanche (**GIK12**) ou acier inoxydable (**GIK12I**)
- la lumière UV-A attire les insectes
- pas de produits chimiques et donc pas de pollution
- inodore, silencieux et sans risque
- montage mural

## 5. Emploi

Se référer à l'illustration à la page 2 de cette notice.

- Les insectes volants, attirés par la lumière UV **[A]**, se posent sur la feuille collante appliquée à l'intérieur du couvercle frontal, restent collés et meurent déshydratés.

### a. Montage

- Choisir l'emplacement de montage. Préconiser un endroit plutôt sombre à une hauteur de 2 m (hors de la portée des enfants). Ne pas utiliser ce tue-insectes dans un garage, une étable, une écurie ou un endroit semi-abrité.

**Remarque :** Prévoir une prise de courant à proximité directe de l'endroit de montage.

- Retirer délicatement le tube **[A]** de la douille **[B]**.
- Fixer le tue-insectes au mur ; utiliser deux vis compatibles **[E]**. Veiller à ce que le support puisse supporter le poids du tue-insectes.
- Réinsérer le tube **[A]** dans la douille **[B]**.
- Accrocher le couvercle frontal aux crochets **[F]** du tue-insectes.

### b. La feuille collante

- Retirer la feuille de protection. Faire glisser la feuille collante à l'intérieur du couvercle frontal, la partie collante face au tube UV.
- Remplacer régulièrement cette feuille collante (réf. **GIK12GB** (5 pièces).

### c. Mise en marche/extinction

- Insérer le cordon d'alimentation dans la prise d'alimentation **[D]**.
- Insérer la fiche d'alimentation dans une prise de courant pour allumer le tue-insectes.
- Retirer la fiche d'alimentation de la prise de courant pour éteindre le tue-insectes.

### d. Entretien

- Retirer la fiche d'alimentation de la prise de courant.
- Nettoyer régulièrement le tue-insectes avec un chiffon humide. Éviter l'utilisation d'alcool, de produits abrasifs ou des solvants. Ne jamais immerger le tue-insectes dans un liquide.
- Veiller à ce que le tube UV n'accumule aucune poussière.

### e. Remplacement du tube UV et des starters

- Remplacer un tube UV usagé par un tube UV du même type (voir les spécifications techniques).
- Retirer la fiche d'alimentation de la prise de courant. Retirer le couvercle frontal.
- Retirer délicatement le tube UV **[A]** de la douille **[B]**.
- Insérer un nouveau tube UV dans la douille **[B]**.
- Pour remplacer un starter **[C]**, tourner le starter un quart de tour dans le sens contraire des aiguilles d'une montre. Retirer le starter. Insérer le nouveau starter (220 ~ 240 V, 4 ~ 65 W) dans le socle et le tourner un quart de tour dans le sens des aiguilles d'une montre.
- Refixer le couvercle frontal et réinsérer la fiche d'alimentation de la prise de courant.

## 6. Spécifications techniques

tension d'entrée	230 VCA/50 Hz
couverture	50 ~ 60 m <sup>2</sup>
dimensions	325 x 340 x 190 mm
dimensions	3,3 kg
lampe	tube UV 18 W 4 broches (tube de rechange : <b>GIK12LAMP</b> )
feuille collante de rechange	<b>GIK12GB</b>

**N'employer cet appareil qu'avec des accessoires d'origine. SA Velleman ne sera aucunement responsable de dommages ou lésions survenus à un usage (incorrect) de cet appareil. Pour plus d'information concernant cet article, visitez notre site web [www.perel.eu](http://www.perel.eu). Toutes les informations présentées dans cette notice peuvent être modifiées sans notification préalable.**

### © DROITS D'AUTEUR

**SA Velleman est l'ayant droit des droits d'auteur pour cette notice.**

Tous droits mondiaux réservés. Toute reproduction, traduction, copie ou diffusion, intégrale ou partielle, du contenu de cette notice par quelque procédé ou sur tout support électronique que se soit est interdite sans l'accord préalable écrit de l'ayant droit.

# GEBRUIKERSHANDLEIDING

## 1. Inleiding

Aan alle ingezetenen van de Europese Unie

**Belangrijke milieu-informatie betreffende dit product**



Dit symbool op het toestel of de verpakking geeft aan dat, als het na zijn levenscyclus wordt weggeworpen, dit toestel schade kan toebrengen aan het milieu. Gooi dit toestel (en eventuele batterijen) niet bij het gewone huishoudelijke afval; het moet bij een gespecialiseerd bedrijf terecht komen voor recyclage. U moet dit toestel naar uw verdeler of naar een lokaal

recyclagepunt brengen. Respecteer de plaatselijke milieuwetgeving.

**Hebt u vragen, contacteer dan de plaatselijke autoriteiten betreffende de verwijdering.**

Dank u voor uw aankoop! Lees deze handleiding grondig voor u het toestel in gebruik neemt. Werd het toestel beschadigd tijdens het transport, installeer het dan niet en raadpleeg uw dealer.

## 2. Veiligheidsinstructies

	Houd buiten het bereik van kinderen en onbevoegden.
	<b>Kijk niet</b> naar de UV-lampen om permanente oogletsels te vermijden.
	Trek de stekker uit het stopcontact (trek nooit aan de kabel!) voordat u het toestel reinigt en als u het niet gebruikt. Bescherm kabels tegen hitte, olie en scherpe voorwerpen.

- De beschikbare netspanning mag niet hoger zijn dan de spanning in de specificaties achteraan de handleiding.
- De voedingskabel mag niet omgeplooid of beschadigd zijn. Laat uw dealer zo nodig een nieuwe kabel plaatsen.
- Gebruik de insectenverdelger niet indien de kabels of de behuizing beschadigd zijn. Neem contact op met uw verdeler voor alle reparaties.
- Schade door wijzigingen die de gebruiker heeft aangebracht aan het toestel vallen niet onder de garantie.

## 3. Algemene richtlijnen

Raadpleeg de **Velleman® service- en kwaliteitsgarantie** achteraan deze handleiding.

		Gebruik het toestel <b>enkel binnenshuis</b> . Bescherm tegen regen, vochtigheid en opspattende vloeistoffen.
		Bescherm tegen stof en extreme hitte.
		Bescherm tegen schokken en vermijd brute kracht tijdens de bediening.

- Leer eerst de functies van het toestel kennen voor u het gaat gebruiken.
- Om veiligheidsredenen mag u geen wijzigingen aanbrengen. Schade door wijzigingen die de gebruiker heeft aangebracht valt niet onder de garantie.
- Gebruik het toestel enkel waarvoor het gemaakt is. Bij onoordeelkundig gebruik vervalt de garantie.
- De garantie geldt niet voor schade door het negeren van bepaalde richtlijnen in deze handleiding en uw dealer zal de verantwoordelijkheid afwijzen voor defecten of problemen die hier rechtstreeks verband mee houden.
- Bewaar deze handleiding voor verdere raadpleging.

## 4. Eigenschappen

- elegant en discreet
- witte poedercoating (**GIK12**) of roestvrij staal (**GIK12I**)
- het UV-A-licht trekt de insecten aan
- geen chemische stoffen dus geen vervuiling
- geurloos, geruisloos en veilig
- muurmontage

## 5. Gebruik

Raadpleeg de figuur op pagina 2 van deze handleiding.

- Vliegende insecten, aangetrokken door het UV-licht **[A]**, landen op het vangbord aan de binnenkant van het frontpaneel, blijven kleven en sterven door dehydratatie.

### a. Montage

- Kies een montageplaats. Plaats de insectenverdelger bij voorkeur in een donkere omgeving op een hoogte van 2 m (buiten het bereik van kinderen). Gebruik de insectenverdelger niet in een garage, stal of gelijkaardige omgeving.

**Opmerking:** Voorzie een stopcontact naast de montageplaats.

- Verwijder voorzichtig de lamp **[A]** uit de fitting **[B]**.
- Bevestig de insectenverdelger met twee schroeven **[E]** aan de muur. Zorg dat de muur het gewicht van de insectenverdelger kan dragen.
- Steek de lamp **[A]** terug in de fitting **[B]**.
- Hang het frontpaneel aan de haakjes **[F]** van de insectenverdelger.

### b. Vangbord

- Verwijder de beschermfolie van het vangbord. Schuif het vangbord tegen het frontpaneel, de kleverige kant naar de lamp toe.
- Vervang regelmatig het vangbord (bestelcode **GIK12GB** (5 stuks)).

### c. In- en uitschakelen

- Steek de voedingskabel in de voedingsaansluiting **[D]**.
- Steek de voedingsstekker in het stopcontact om de insectenverdelger in te schakelen.
- Trek de voedingsstekker uit het stopcontact om de insectenverdelger uit te schakelen.

### d. Onderhoud

- Trek de voedingsstekker uit het stopcontact.
- Maak de insectenverdelger regelmatig schoon met een vochtige doek. Gebruik geen alcohol, schuurmiddelen of solventen, en dompel de insectenverdelger nooit in een vloeistof.
- Ontstof regelmatig de UV-lamp voor de beste resultaten.

### e. Vervangen van de lamp en de starter

- Vervang een versleten of defecte lamp door een exemplaar met dezelfde specificaties (zie technische specificaties).
- Trek de voedingsstekker uit het stopcontact en verwijder het frontpaneel.
- Verwijder de UV-lamp **[A]** uit de fitting **[B]**.
- Steek de nieuwe lamp in de fitting.
- Om de starter **[C]** te vervangen, draai de starter een kwartdraai tegen de richting van de wijzers van de klok in. Steek de nieuwe starter (220 ~ 240 V, 4 ~ 65 W) in de voet en draai de starter een kwartdraai met de richting van de wijzers van de klok mee.
- Bevestig het frontpaneel en steek de voedingsstekker terug in het stopcontact.

## 6. Technische specificaties

ingangsspanning	230 VAC/50 Hz
bereik	50 ~ 60 m <sup>2</sup>
afmetingen	325 x 340 x 19 0mm
gewicht	3,3 kg
lamp	18 W 4-pin UV-lamp (reservelamp: <b>GIK12LAMP</b> )
reserve vangfolie	<b>GIK12GB</b>

**Gebruik dit toestel enkel met originele accessoires. Velleman nv is niet aansprakelijk voor schade of kwetsuren bij (verkeerd) gebruik van dit toestel. Voor meer informatie over dit product, zie [www.perel.eu](http://www.perel.eu). De informatie in deze handleiding kan te allen tijde worden gewijzigd zonder voorafgaande kennisgeving.**

### © AUTEURSRECHT

**Velleman nv heeft het auteursrecht voor deze handleiding.**

Alle wereldwijde rechten voorbehouden. Het is niet toegestaan om deze handleiding of gedeelten ervan over te nemen, te kopiëren, te vertalen, te bewerken en op te slaan op een elektronisch medium zonder voorafgaande schriftelijke toestemming van de rechthebbende.



# MANUAL DEL USUARIO

## 1. Introducción

### A los ciudadanos de la Unión Europea

#### Importantes informaciones sobre el medio ambiente concerniente a este producto



Este símbolo en este aparato o el embalaje indica que, si tira las muestras inservibles, podrían dañar el medio ambiente. No tire este aparato (ni las pilas, si las hubiera) en la basura doméstica; debe ir a una empresa especializada en reciclaje. Devuelva este aparato a su distribuidor o a la unidad de reciclaje local. Respete las leyes locales en relación con el medio ambiente.

#### Si tiene dudas, contacte con las autoridades locales para residuos.

¡Gracias por haber comprado el **GIK12 / GIK12I**! Lea atentamente las instrucciones del manual antes de usarlo. Si el aparato ha sufrido algún daño en el transporte no lo instale y póngase en contacto con su distribuidor.

## 2. Instrucciones de seguridad

	Mantenga el aparato lejos del alcance de personas no capacitadas y niños.
	<b>No mire las lámparas UV para evitar lesiones oculares permanentes.</b>
	Desconecte siempre el aparato si no va a usarlo durante un largo período de tiempo o antes de limpiarlo. Tire siempre del enchufe para desconectar el cable de red, nunca del propio cable. No exponga los cables al calor, el aceite y objetos afilados.

- Asegúrese de que la tensión de red no sea mayor que la tensión indicada en las especificaciones.
- No aplaste el cable de alimentación y protéjalo contra posibles daños causados por algún tipo de superficie afilada. Si es necesario, pida a su distribuidor reemplazar el cable de alimentación.
- Nunca utilice un cargador ni cables dañados. La reparación debe ser realizada por personal especializado.
- Los daños causados por modificaciones no autorizadas, no están cubiertos por la garantía.

## 3. Normas generales

Véase la **Garantía de servicio y calidad Velleman®** al final de este manual del usuario.

		Utilice el aparato <b>sólo en interiores</b> . No exponga este equipo a lluvia, humedad ni a ningún tipo de salpicadura o goteo.
		No exponga este equipo a polvo. No exponga este equipo a temperaturas extremas.
		No agite el aparato. Evite usar excesiva fuerza durante el manejo y la instalación.

- Familiarícese con el funcionamiento del aparato antes de utilizarlo.
- Por razones de seguridad, las modificaciones no autorizadas del aparato están prohibidas.
- Utilice sólo el aparato para las aplicaciones descritas en este manual. Su uso incorrecto anula la garantía completamente.
- Daños causados por descuido de las instrucciones de seguridad de este manual invalidarán su garantía y su distribuidor no será responsable de ningún daño u otros problemas resultantes.
- Guarde este manual del usuario para cuando necesite consultarlo.

## 4. Características

- elegante y discreto
- revestimiento pulverizado blanco (**GIK12**) o acero inoxidable (**GIK12I**)
- la lámpara UV-A atrae a los insectos
- sin productos químicos, por tanto, no hay contaminación
- sin olor, silencioso y seguro
- para montaje mural

## 5. Uso

Véase la figura en la página 2 de este manual del usuario.

- Los insectos voladores, atraídos por la luz UV **[A]**, se ponen en la hoja adhesiva fijada en el interior de la tapa frontal, quedan pegados y mueren deshidratados.

### a. Montaje

- Seleccione el lugar de montaje. Preconice un lugar un poco oscuro a una altura de 2 m (lejos del alcance de niños). No utilice este aparato en un garaje, un establo, una cuadra o un lugar similar.  
**Observación:** Asegúrese de que haya un enchufe en la inmediata proximidad del lugar de montaje.
- Saque cuidadosamente el tubo UV **[A]** del casquillo **[B]**.
- Fije el aparato a la pared; utilice dos tornillos compatibles **[E]**. Asegúrese de que el soporte pueda soportar el peso del aparato.
- Vuelva a introducir el tubo UV **[A]** en el casquillo **[B]**.
- Cuelgue la tapa de los ganchos **[F]** del aparato.

### b. La hoja adhesiva

- Quite la hoja de protección. Deslice la hoja adhesiva en el interior de la tapa frontal, el lado adhesivo hacia el tubo UV.
- Reemplace regularmente la hoja adhesiva (ref. **GIK12GB** (5 uds.).

### c. Activación/desactivación

- Introduzca el cable de alimentación en la entrada de alimentación **[D]**.
- Conecte el aparato a la red eléctrica para activarlo.
- Desconecte el aparato de la red eléctrica para desactivarlo.

### d. Mantenimiento

- Desconecte el aparato de la red eléctrica.
- Limpie el aparato regularmente con un paño húmedo. Evite el uso de alcohol y de disolventes. Nunca sumerja el aparato en un líquido.
- Asegúrese de que quite regularmente el polvo del tubo UV.

### e. Reemplazar el tubo UV y los arrancadores

- Reemplace un tubo UV agotado por un tubo UV del mismo tipo (véase las especificaciones).
- Desconecte el aparato de la red eléctrica. Saque la tapa frontal.
- Saque cuidadosamente el tubo UV **[A]** del casquillo **[B]**.
- Introduzca un nuevo tubo UV en el casquillo **[B]**.
- Para reemplazar un arrancador **[C]**, gírelo un cuarto de vuelta en sentido contrario a las agujas del reloj. Quite el arrancador. Introduzca el nuevo arrancador (220 ~ 240 V, 4 ~ 65 W) en el zócalo y gírelo un cuarto de vuelta en el sentido de las agujas del reloj.
- Vuelva a poner la tapa frontal y conecte el aparato a la red eléctrica.

## 6. Especificaciones

tensión de entrada	230VAC / 50Hz
área de protección	50~60m <sup>2</sup>
dimensiones	325 x 340 x 190mm
peso	3.3kg
lámpara	tubo UV 18W 4 polos (tubo fluorescente de recambio: GIK12LAMP)
hoja adhesiva de recambio	GIK12GB

**Utilice este aparato sólo con los accesorios originales. Velleman NV no será responsable de daños ni lesiones causados por un uso (indebido) de este aparato. Para más información sobre este producto, visite nuestra página [www.perel.eu](http://www.perel.eu). Se pueden modificar las especificaciones y el contenido de este manual sin previo aviso.**

### © DERECHOS DE AUTOR

**Velleman NV dispone de los derechos de autor para este manual del usuario.**

Todos los derechos mundiales reservados. Está estrictamente prohibido reproducir, traducir, copiar, editar y guardar este manual del usuario o partes de ello sin previo permiso escrito del derecho habiente.

# BEDIENUNGSANLEITUNG

## 1. Einführung

An alle Einwohner der Europäischen Union

**Wichtige Umweltinformationen über dieses Produkt**



Dieses Symbol auf dem Produkt oder der Verpackung zeigt an, dass die Entsorgung dieses Produktes nach seinem Lebenszyklus der Umwelt Schaden zufügen kann. Entsorgen Sie die Einheit (oder verwendeten Batterien) nicht als unsortiertes Hausmüll; die Einheit oder verwendeten Batterien müssen von einer spezialisierten Firma zwecks Recycling entsorgt werden. Diese Einheit muss an den Händler oder ein örtliches Recycling-Unternehmen retourniert werden. Respektieren Sie die örtlichen Umweltvorschriften.

**Falls Zweifel bestehen, wenden Sie sich für Entsorgungsrichtlinien an Ihre örtliche Behörde.**

Wir bedanken uns für den Kauf des **GIK12 / GIK12I**! Lesen Sie diese Bedienungsanleitung vor Inbetriebnahme sorgfältig durch. Überprüfen Sie, ob Transportschäden vorliegen.

## 2. Sicherheitshinweise

	Halten Sie Kinder und Unbefugte vom Gerät fern.
	Blicken Sie <b>nie</b> direkt in die UV-Lampen, um permanente Augenschäden zu vermeiden.
	Trennen Sie das Gerät bei Nichtbenutzung und vor jeder Reinigung vom Netz. Fassen Sie dazu den Netzstecker an der Grifffläche an und ziehen Sie nie an der Netzleitung. Schützen Sie die Kabel vor Hitze, Öl und scharfen Gegenständen.

- Vergewissern Sie sich, dass die anzuschließende Netzspannung nicht höher ist als die Netzspannung beschrieben in dieser Bedienungsanleitung.
- Achten Sie darauf, dass die Netzleitung nicht gequetscht oder durch scharfe Kanten beschädigt werden kann. Bei Beschädigungen soll eine Fachkraft das Kabel ersetzen.
- Verwenden Sie das Gerät nicht wenn die Kabel oder das Gehäuse beschädigt sind. Lassen Sie dieses Gerät von einem Fachmann reparieren.
- Bei Schäden verursacht durch eigenmächtige Änderungen erlischt der Garantieanspruch.

## 3. Allgemeine Richtlinien

Siehe **Velleman® Service- und Qualitätsgarantie** am Ende dieser Bedienungsanleitung.

		Verwenden Sie das Gerät <b>nur im Innenbereich</b> . Schützen Sie das Gerät vor Regen und Feuchte.
		Schützen Sie das Gerät vor Staub. Schützen Sie das Gerät vor extremen Temperaturen.
		Vermeiden Sie Erschütterungen. Vermeiden Sie rohe Gewalt während der Installation und Bedienung des Gerätes.

- Nehmen Sie das Gerät erst in Betrieb, nachdem Sie sich mit seinen Funktionen vertraut gemacht haben.
- Eigenmächtige Veränderungen sind aus Sicherheitsgründen verboten. Bei Schäden verursacht durch eigenmächtige Änderungen erlischt der Garantieanspruch.
- Verwenden Sie das Gerät nur für Anwendungen beschrieben in dieser Bedienungsanleitung sonst kann dies zu Schäden am Produkt führen und erlischt der Garantieanspruch.
- Bei Schäden, die durch Nichtbeachtung der Bedienungsanleitung verursacht werden, erlischt der Garantieanspruch. Für daraus resultierende Folgeschäden übernimmt der Hersteller keine Haftung.
- Bewahren Sie diese Bedienungsanleitung für künftige Einsichtnahme auf.

## 4. Eigenschaften

- elegant und diskret
- weiße Pulverbeschichtung (**GIK12**) oder rostfreier Stahl (**GIK12I**)
- die UV-A-Lampe lockt die Insekten an
- ohne Chemikalien, also keine Verschmutzung
- geruchlos, geräuschlos und sicher
- für Wandmontage

## 5. Gebrauch

Siehe Abbildungen, Seite 2 dieser Bedienungsanleitung.

- Fluginsekten, die durch das UV-Licht **[A]** gelockt werden, landen auf die Klebefolie (Innenseite der Frontplatte), bleiben kleben und sterben durch Dehydratation.

### a. Montage

- Wählen Sie einen Montageort. Installieren Sie das Gerät vorzugsweise an einer dunklen Umgebung in einer Höhe von 2 m (Halten Sie von Kindern fern). Verwenden Sie das Gerät nicht in einer Garage, Stall oder ähnlicher Umgebung.

**Bemerkung:** Beachten Sie, dass es eine Steckdose neben dem Montageort gibt.

- Entfernen Sie vorsichtig die Lampe **[A]** aus der Fassung **[B]**.
- Befestigen Sie das Gerät mit zwei Schrauben **[E]** an der Wand. Beachten Sie, dass die Wand das Gewicht des Gerätes tragen kann.
- Stecken Sie die Lampe **[A]** wieder in die Fassung **[B]**.
- Befestigen Sie die Frontplatte an den Aufhängehaken **[F]** des Gerätes.

### b. Klebefolie

- Entfernen Sie die Schutzfolie. Schieben Sie die Klebefolie gegen die Frontplatte, die klebrige Seite zur Lampe hin.
- Ersetzen Sie die Klebefolie regelmäßig (Bestell-Nr. **GIK12GB** (5 St.)).

### c. Ein- und ausschalten

- Stecken Sie das Netzkabel in den Netzanschluss **[D]**.
- Stecken Sie den Stecker in die Steckdose, um das Gerät einzuschalten.
- Trennen Sie das Gerät vom Netz, um das Gerät auszuschalten.

### d. Wartung

- Trennen Sie das Gerät vom Netz.
- Reinigen Sie das Gerät regelmäßig mit einem feuchten Tuch. Verwenden Sie auf keinen Fall Alkohol oder irgendwelche Lösungsmittel. Tauchen Sie das Gerät nie in Wasser oder eine andere Flüssigkeit.
- Wischen Sie regelmäßig den Staub der UV-Lampe.

### e. Die Lampe und den Starter ersetzen

- Ersetzen Sie eine defekte Lampe durch eine des gleichen Typs (siehe technische Daten).
- Trennen Sie das Gerät vom Netz und entfernen Sie die Frontplatte.
- Entfernen Sie die UV-Lampe **[A]** aus der Fassung **[B]**.
- Stecken Sie die neue Lampe in die Fassung.
- Um den Starter **[C]** zu ersetzen, drehen Sie den Starter eine Vierteldrehung gegen den Uhrzeigersinn. Stecken Sie den neuen Starter (220 ~ 240 V, 4 ~ 65 W) in den Fuß und drehen Sie den Starter eine Vierteldrehung im Uhrzeigersinn.
- Befestigen Sie die Frontplatte und stecken Sie den Stecker wieder in die Steckdose.

## 6. Technische Daten

Eingangsspannung	230VAC / 50Hz
Bereich	50~60m <sup>2</sup>
Abmessungen	325 x 340 x 190mm
Gewicht	3.3kg
Lampe	18W 4-pol. UV-Lampe (Ersatzlampe: GIK12LAMP)
Ersatzklebefolie	GIK12GB

**Verwenden Sie dieses Gerät nur mit originellen Zubehörteilen. Velleman NV übernimmt keine Haftung für Schäden oder Verletzungen bei (falscher) Anwendung dieses Gerätes. Für mehr Informationen zu diesem Produkt, siehe [www.perel.eu](http://www.perel.eu). Alle Änderungen ohne vorherige Ankündigung vorbehalten.**

### © URHEBERRECHT

**Velleman NV besitzt das Urheberrecht für diese Bedienungsanleitung.**

Alle weltweiten Rechte vorbehalten. Ohne vorherige schriftliche Genehmigung des Urhebers ist es nicht gestattet, diese Bedienungsanleitung ganz oder in Teilen zu reproduzieren, zu kopieren, zu übersetzen, zu bearbeiten oder zu speichern.

# MANUAL DO UTILIZADOR

## 1. Introdução

### Aos cidadãos da União Europeia

#### Importantes informações acerca do meio ambiente no que respeita a este produto.



Este símbolo no aparelho ou na embalagem indica que, enquanto desperdícios, poderão causar danos no meio ambiente. Não deite o aparelho (nem as pilhas se as houver) no lixo doméstico; dirija-se a uma empresa especializada em reciclagem. Devolva o aparelho ao seu distribuidor ou a um posto de reciclagem local. Respeite as leis locais relativas ao meio ambiente.

#### Em caso de dúvidas contacte as autoridades locais para os resíduos.

Obrigada por ter adquirido o **GIK12/GIK12I!** Leia atentamente as instruções deste manual antes de o usar. Caso o aparelho tenha sofrido algum dano durante o transporte não o instale e entre em contacto com o seu distribuidor.

## 2. Instruções de segurança

	Mantenha o aparelho fora do alcance de pessoas não capacitadas e crianças.
	<b>Não olhar</b> fixamente para a lâmpada UV pois podem ocorrer danos oculares irreversíveis.
	Desligue sempre o aparelho caso não o vá usar durante um longo período de tempo ou antes de o limpar. Desligue sempre o cabo de rede na ficha e nunca desligue o próprio cabo. Mantenha os cabos afastados do calor, óleo ou superfícies pontiagudas.

- Certifique-se de que a tensão de rede não é superior à tensão indicada nas especificações.
- Não pise o cabo de alimentação e proteja-o de possíveis danos causados por qualquer tipo de superfície cortante. Caso seja necessário, peça ao seu distribuidor para substituir o cabo de alimentação.
- Nunca use um carregador ou cabos danificados. A reparação deve ser sempre feita por pessoal especializado.
- Os danos causados por modificações não autorizadas não estão cobertos pela garantia.

## 3. Normas gerais

Ver a **garantia de serviço e qualidade Velleman®** no final do manual do utilizador.

		<b>Usar apenas em interiores.</b> Proteger o aparelho contra a chuva e humidade ou qualquer tipo de salpicos ou gotas.
		<b>Não exponha</b> o aparelho a temperaturas extremas ou pó.
		<b>Não agite</b> o aparelho. Evite usar força excessiva durante o manuseamento e utilização.

- Familiarize-se com o funcionamento do aparelho antes de o usar.
- Por razões de segurança, estão proibidas quaisquer modificações ao aparelho desde que não autorizadas. Os danos causados por modificações não autorizadas, não estão cobertos pela garantia.
- Utilize o aparelho apenas para as aplicações descritas neste manual. O uso incorrecto anula completamente a garantia.
- Os danos causados pelo não respeito das instruções de segurança referidas neste manual anulam a garantia e o seu distribuidor não será responsável por qualquer dano ou outros problemas resultantes.
- Guarde este manual para posterior consulta.

## 4. Características

- elegante e discreto
- revestimento pulverizado branco (**GIK12**) ou em aço inoxidável (**GIK12I**)
- a lâmpada UV-A atrai os insectos
- sem produtos químicos pelo que não existe contaminação
- sem odor, silencioso e seguro
- para montar na parede

## 5. Utilização

Veja a figura página 2 deste manual.

- Os insectos voadores, atraídos pela luz UV **[A]**, ficam colados à faixa adesiva colada no interior da tampa frontal, acabando por morrer desidratados.

### a. Montagem

- Escolha o local para a montagem. Procure um local relativamente escuro a uma altura de 2 m (fora do alcance das crianças). Não utilize este aparelho numa garagem, num estábulo, num curral ou em qualquer local semelhante.

**Observação:** Verifique se existe uma tomada próxima do local de montagem.

- Retire cuidadosamente o tubo UV **[A]** do casquilho **[B]**.
- Fixe o aparelho à parede; utilize os parafusos compatíveis **[E]**. Certifique-se que o suporte aguenta com o peso do aparelho.
- Volte a introduzir o tubo UV **[A]** no casquilho **[B]**.
- Coloque a tampa dos ganchos **[F]** do aparelho.

### b. A faixa adesiva

- Retire a protecção. Faça deslizar a faixa adesiva no interior da tampa frontal com o lado adesivo virado para o tubo UV.
- Substitua regularmente a faixa adesiva (ref. GIK12GB (5 unidades).).

### c. Ligar/desligar

- Introduza o cabo de alimentação na entrada **[D]**.
- Ligue o aparelho à corrente eléctrica para o activar.
- Desligue o aparelho da corrente eléctrica para o desactivar.

### d. Manutenção

- Desligue o aparelho da corrente eléctrica.
- Limpe o aparelho regularmente usando um pano húmido. Evite usar álcool ou dissolventes. Nunca mergulhe o aparelho em qualquer tipo de líquido.
- Limpe regularmente o pó do tubo UV.

### e. Substituir o tubo UV e os arrancadores

- Substitua o tubo UV gasto por outro tubo UV do mesmo tipo (consulte as especificações).
- Desligue o aparelho da corrente eléctrica. Retire a tampa frontal.
- Tire cuidadosamente o tubo UV **[A]** do casquilho **[B]**.
- Introduza o novo tubo UV no casquilho **[B]**.
- Para substituir um arrancador **[C]**, faça-o rodar um quarto de volta no sentido contrário aos ponteiros do relógio. Tire o arrancador. Introduza o novo arrancador (220 ~ 240 V, 4 ~ 65 W) no suporte e faça-o girar um quarto de volta no sentido dos ponteiros de relógio.
- Volte a colocar a tampa frontal e ligue o aparelho à corrente eléctrica.

## 6. Especificações técnicas

tensão de entrada	230VAC / 50Hz
area coberta	50~60m <sup>2</sup>
dimensões	325 x 340 x 190mm
peso	3.3kg
lâmpada	tubo 18W 4-pólos UV (lâmpada: GIK12LAMP)
faixa adesiva	GIK12GB

**Utilize este aparelho apenas com os acessórios originais. A Velleman NV não será responsável por quaisquer danos ou lesões causadas pelo uso (indevido) do aparelho. Para mais informação acerca deste produto visite a nossa página [www.perel.eu](http://www.perel.eu). Podem alterar-se as especificações e o conteúdo deste manual sem aviso prévio.**

### © DIREITOS DE AUTOR

**A Velleman NV detem os direitos de autor deste manual do utilizador.**

Todos os direitos mundiais reservados. É estritamente proibido reproduzir, traduzir, copiar, editar e gravar este manual do utilizador ou partes deste sem prévia autorização escrita por parte da detentora dos direitos.

## Velleman® Service and Quality Warranty

Velleman® has over 35 years of experience in the electronics world and distributes its products in more than 85 countries. All our products fulfil strict quality requirements and legal stipulations in the EU. In order to ensure the quality, our products regularly go through an extra quality check, both by an internal quality department and by specialized external organisations. If, all precautionary measures notwithstanding, problems should occur, please make appeal to our warranty (see guarantee conditions).

### General Warranty Conditions Concerning Consumer Products (for EU):

- All consumer products are subject to a 24-month warranty on production flaws and defective material as from the original date of purchase.
- Velleman® can decide to replace an article with an equivalent article, or to refund the retail value totally or partially when the complaint is valid and a free repair or replacement of the article is impossible, or if the expenses are out of proportion. You will be delivered a replacing article or a refund at the value of 100% of the purchase price in case of a flaw occurred in the first year after the date of purchase and delivery, or a replacing article at 50% of the purchase price or a refund at the value of 50% of the retail value in case of a flaw occurred in the second year after the date of purchase and delivery.
- **Not covered by warranty:**
  - all direct or indirect damage caused after delivery to the article (e.g. by oxidation, shocks, falls, dust, dirt, humidity...), and by the article, as well as its contents (e.g. data loss), compensation for loss of profits;
  - frequently replaced consumable goods, parts or accessories such as batteries, lamps, rubber parts, drive belts... (unlimited list);
  - flaws resulting from fire, water damage, lightning, accident, natural disaster, etc. ...;
  - flaws caused deliberately, negligently or resulting from improper handling, negligent maintenance, abusive use or use contrary to the manufacturer's instructions;
  - damage caused by a commercial, professional or collective use of the article (the warranty validity will be reduced to six (6) months when the article is used professionally);
  - damage resulting from an inappropriate packing and shipping of the article;
  - all damage caused by modification, repair or alteration performed by a third party without written permission by Velleman®.
- Articles to be repaired must be delivered to your Velleman® dealer, solidly packed (preferably in the original packaging), and be completed with the original receipt of purchase and a clear flaw description.
- Hint: In order to save on cost and time, please reread the manual and check if the flaw is caused by obvious causes prior to presenting the article for repair. Note that returning a non-defective article can also involve handling costs.
- Repairs occurring after warranty expiration are subject to shipping costs.
- The above conditions are without prejudice to all commercial warranties.

### The above enumeration is subject to modification according to the article (see article's manual).

#### Garantie de service et de qualité Velleman®

Velleman® jouit d'une expérience de plus de 35 ans dans le monde de l'électronique avec une distribution dans plus de 85 pays. Tous nos produits répondent à des exigences de qualité rigoureuses et à des dispositions légales en vigueur dans l'UE. Afin de garantir la qualité, nous soumettons régulièrement nos produits à des contrôles de qualité supplémentaires, tant par notre propre service qualité que par un service qualité externe. Dans le cas improbable d'un défaut malgré toutes les précautions, il est possible d'invoquer notre garantie (voir les conditions de garantie).

### Conditions générales concernant la garantie sur les produits grand public (pour l'UE) :

- tout produit grand public est garanti 24 mois contre tout vice de production ou de matériaux à dater du jour d'acquisition effective ;
- si la plainte est justifiée et que la réparation ou le remplacement d'un article est jugé impossible, ou lorsque les coûts s'avèrent disproportionnés, Velleman® s'autorise à remplacer ledit article par un article équivalent ou à rembourser la totalité ou une partie du prix d'achat. Le cas échéant, il vous sera consenti un article de remplacement ou le remboursement complet du prix d'achat lors d'un défaut dans un délai de 1 an après l'achat et la livraison, ou un article de remplacement moyennant 50% du prix d'achat ou le remboursement de 50% du prix d'achat lors d'un défaut après 1 à 2 ans.
- **sont par conséquent exclus :**
  - tout dommage direct ou indirect survenu à l'article après livraison (p.ex. dommage lié à l'oxydation, choc, chute, poussière, sable, impureté...) et provoqué par l'appareil, ainsi que son contenu (p.ex. perte de données) et une indemnisation éventuelle pour perte de revenus ;
  - tout bien de consommation ou accessoire, ou pièce qui nécessite un remplacement régulier comme p.ex. piles, ampoules, pièces en caoutchouc, courroies... (liste illimitée) ;
  - tout dommage qui résulte d'un incendie, de la foudre, d'un accident, d'une catastrophe naturelle, etc. ;

- out dommage provoqué par une négligence, volontaire ou non, une utilisation ou un entretien incorrects, ou une utilisation de l'appareil contraire aux prescriptions du fabricant ;
  - tout dommage à cause d'une utilisation commerciale, professionnelle ou collective de l'appareil (la période de garantie sera réduite à 6 mois lors d'une utilisation professionnelle) ;
  - tout dommage à l'appareil qui résulte d'une utilisation incorrecte ou différente que celle pour laquelle il a été initialement prévu comme décrit dans la notice ;
  - tout dommage engendré par un retour de l'appareil emballé dans un conditionnement non ou insuffisamment protégé.
  - toute réparation ou modification effectuée par une tierce personne sans l'autorisation explicite de SA Velleman® ; - frais de transport de et vers Velleman® si l'appareil n'est plus couvert sous la garantie.
  - toute réparation sera fournie par l'endroit de l'achat. L'appareil doit nécessairement être accompagné du bon d'achat d'origine et être dûment conditionné (de préférence dans l'emballage d'origine avec mention du défaut) ;
  - tuyau : il est conseillé de consulter la notice et de contrôler câbles, piles, etc. avant de retourner l'appareil. Un appareil retourné jugé défectueux qui s'avère en bon état de marche pourra faire l'objet d'une note de frais à charge du consommateur ;
  - une réparation effectuée en-dehors de la période de garantie fera l'objet de frais de transport ;
  - toute garantie commerciale ne porte pas atteinte aux conditions susmentionnées.
- La liste susmentionnée peut être sujette à un complément selon le type de l'article et être mentionnée dans la notice d'emploi.**

#### Velleman® service- en kwaliteitsgarantie

Velleman® heeft ruim 35 jaar ervaring in de elektronica wereld en verdeelt in meer dan 85 landen.

Al onze producten beantwoorden aan strikte kwaliteitseisen en aan de wettelijke bepalingen geldig in de EU. Om de kwaliteit te waarborgen, ondergaan onze producten op regelmatige tijdstippen een extra kwaliteitscontrole, zowel door onze eigen kwaliteitsafdeling als door externe gespecialiseerde organisaties. Mocht er ondanks deze voorzorgen toch een probleem optreden, dan kunt u steeds een beroep doen op onze waarborg (zie waarborgvoorwaarden).

### Algemene waarborgvoorwaarden consumentegoederen (voor Europese Unie):

- Op alle consumentegoederen geldt een garantieperiode van 24 maanden op productie- en materiaalfouten en dit vanaf de oorspronkelijke aankoopdatum.
  - Indien de klacht gegrond is en een gratis reparatie of vervanging van een artikel onmogelijk is of indien de kosten hiervoor buiten verhouding zijn, kan Velleman® beslissen het desbetreffende artikel te vervangen door een gelijkwaardig artikel of de aankoopsom van het artikel gedeeltelijk of volledig terug te betalen. In dat geval krijgt u een vervangend product of terugbetaling ter waarde van 100% van de aankoopsom bij ontdekking van een gebrek tot één jaar na aankoop en levering, of een vervangend product tegen 50% van de kostprijs of terugbetaling van 50 % bij ontdekking na één jaar tot 2 jaar.
  - **Vaakt niet onder waarborg:**
    - alle rechtstreekse of onrechtstreekse schade na de levering veroorzaakt aan het toestel (bv. door oxidatie, schokken, val, stof, vuil, vocht...), en door het toestel, alsook zijn inhoud (bv. verlies van data), vergoeding voor eventuele winstderving
    - verbruiksvoorwerpen, onderdelen of hulpstukken die regelmatig dienen te worden vervangen, zoals bv. batterijen, lampen, rubberen onderdelen, aandrijfriemen... (onbepaalde lijst)
    - defecten ten gevolge van brand, waterschade, bliksem, ongevallen, natuurrampen, enz.
    - defecten veroorzaakt door opzet, nalatigheid of door een onoordeelkundige behandeling, slecht onderhoud of abnormaal gebruik of gebruik van het toestel strijdig met de voorschriften van de fabrikant.
    - schade ten gevolge van een commercieel, professioneel of collectief gebruik van het apparaat (bij professioneel gebruik wordt de garantieperiode herleid tot 6 maand).
    - schade veroorzaakt door onvoldoende bescherming bij transport van het apparaat.
    - alle schade door wijzigingen, reparaties of modificaties uitgevoerd door derden zonder toestemming van Velleman®.
  - Toestellen dienen ter reparatie aangeboden te worden bij uw Velleman®-verdelers. Het toestel dient vergezeld te zijn van het oorspronkelijke aankoopbewijs. Zorg voor een degelijke verpakking (bij voorkeur de originele verpakking) en voeg een duidelijke foutomschrijving bij.
  - Tip: alvorens het toestel voor reparatie aan te bieden, kijk nog eens na of er geen voor de hand liggende reden is waarom het toestel niet naar behoren werkt (zie handleiding). Op deze wijze kunt u kosten en tijd besparen. Denk eraan dat er ook voor niet-defecte toestellen een kost voor controle aangerekend kan worden.
  - Bij reparaties buiten de waarborgperiode zullen transportkosten aangerekend worden.
  - Elke commerciële garantie laat deze rechten onverminderd.
- Bovenstaande opsomming kan eventueel aangepast worden naargelang de aard van het product (zie handleiding van het betreffende product).**

## Garantía de servicio y calidad Velleman®

Velleman® disfruta de una experiencia de más de 35 años en el mundo de la electrónica con una distribución en más de 85 países. Todos nuestros productos responden a normas de calidad rigurosas y disposiciones legales vigentes en la UE. Para garantizar la calidad, sometimos nuestros productos regularmente a controles de calidad adicionales, tanto por nuestro propio servicio de calidad como por un servicio de calidad externo. En el caso improbable de que surgieran problemas a pesar de todas las precauciones, es posible apelar a nuestra garantía (véase las condiciones de garantía).

### Condiciones generales referentes a la garantía sobre productos de venta al público (para la Unión Europea):

- Todos los productos de venta al público tienen un periodo de garantía de 24 meses contra errores de producción o errores en materiales desde la adquisición original;
- Si la queja está fundada y si la reparación o la sustitución de un artículo es imposible, o si los gastos son desproporcionados, Velleman® autoriza reemplazar el artículo por un artículo equivalente o reembolsar la totalidad o una parte del precio de compra. En este caso, recibirá un artículo de recambio o el reembolso completo del precio de compra al descubrir un defecto hasta un año después de la compra y la entrega, o un artículo de recambio al 50% del precio de compra o la sustitución de un 50% del precio de compra al descubrir un defecto después de 1 a 2 años.

### • Por consiguiente, están excluidos entre otras cosas:

- todos los daños causados directamente o indirectamente al aparato y su contenido después de la entrega (p.ej. por oxidación, choques, caída, ... ) y causados por el aparato, al igual que el contenido (p.ej. pérdida de datos) y una indemnización eventual para falta de ganancias;
- partes o accesorios que deban ser reemplazados regularmente, como por ejemplo baterías, lámparas, partes de goma, ... (lista ilimitada)
- defectos causados por un incendio, daños causados por el agua, rayos, accidentes, catástrofes naturales, etc. ;
- defectos causados a conciencia , descuido o por malos tratos, un mantenimiento inapropiado o un uso anormal del aparato contrario a las instrucciones del fabricante;
- daños causados por un uso comercial, profesional o colectivo del aparato (el periodo de garantía se reducirá a 6 meses con uso profesional) ;
- daños causados por un uso incorrecto o un uso ajeno al que está previsto el producto inicialmente como está descrito en el manual del usuario ;
- daños causados por una protección insuficiente al transportar el aparato.
- daños causados por reparaciones o modificaciones efectuadas por una tercera persona sin la autorización explícita de SA Velleman® ;
- se calcula gastos de transporte de y a Velleman® si el aparato ya no está cubierto por la garantía.
- Cualquier reparación se efectuará por el lugar de compra. Devuelva el aparato con la factura de compra original y transfórtele en un embalaje sólido (preferentemente el embalaje original). Incluya también una buena descripción del defecto ;
- Consejo: Lea el manual del usuario y controle los cables, las pilas, etc. antes de devolver el aparato. Si no se encuentra un defecto en el artículo los gastos podrían correr a cargo del cliente;
- Los gastos de transporte correrán a cargo del cliente para una reparación efectuada fuera del periodo de garantía.

• Cualquier gesto comercial no disminuye estos derechos.

### La lista previamente mencionada puede ser adaptada según el tipo de artículo (véase el manual del usuario del artículo en cuestión)

## Velleman® Service- und Qualitätsgarantie

Velleman® hat gut 35 Jahre Erfahrung in der Elektronikwelt und vertreibt seine Produkte in über 85 Ländern.

Alle Produkte entsprechen den strengen Qualitätsforderungen und gesetzlichen Anforderungen in der EU. Um die Qualität zu gewährleisten werden unsere Produkte regelmäßig einer zusätzlichen Qualitätskontrolle unterworfen, sowohl von unserer eigenen Qualitätsabteilung als auch von externen spezialisierten Organisationen. Sollten, trotz aller Vorsichtsmaßnahmen, Probleme auftreten, nehmen Sie bitte die Garantie in Anspruch (siehe Garantiebedingungen).

### Allgemeine Garantiebedingungen in Bezug auf Konsumgüter (für die Europäische Union):

- Alle Produkte haben für Material- oder Herstellungsfehler eine Garantieperiode von 24 Monaten ab Verkaufsdatum.
- Wenn die Klage berechtigt ist und falls eine kostenlose Reparatur oder ein Austausch des Gerätes unmöglich ist, oder wenn die Kosten dafür unverhältnismäßig sind, kann Velleman® sich darüber entscheiden, dieses Produkt durch ein gleiches Produkt zu ersetzen oder die Kaufsumme ganz oder teilweise zurückzuzahlen. In diesem Fall erhalten Sie ein Ersatzprodukt oder eine Rückzahlung im Werte von 100% der Kaufsumme im Falle eines Defektes bis zu 1 Jahr nach Kauf oder Lieferung, oder Sie bekommen ein Ersatzprodukt im Werte von 50% der Kaufsumme oder eine Rückzahlung im Werte von 50% im Falle eines Defektes im zweiten Jahr.

### • Von der Garantie ausgeschlossen sind:

- alle direkten oder indirekten Schäden, die nach Lieferung am Gerät und durch das Gerät verursacht werden (z.B. Oxidation, Stöße, Fall, Staub, Schmutz, Feuchtigkeit, ...), sowie auch der Inhalt (z.B. Datenverlust), Entschädigung für eventuellen Gewinnausfall.
- Verbrauchsgüter, Teile oder Zubehöreile, die regelmäßig ausgetauscht werden, wie z.B. Batterien, Lampen, Gummitteile,

Treibriemen, usw. (unbeschränkte Liste).

- Schäden verursacht durch Brandschaden, Wasserschaden, Blitz, Unfälle, Naturkatastrophen, usw.
  - Schäden verursacht durch absichtliche, nachlässige oder unsachgemäße Anwendung, schlechte Wartung, zweckentfremdete Anwendung oder Nichtbeachtung von Benutzerhinweisen in der Bedienungsanleitung.
  - Schäden infolge einer kommerziellen, professionellen oder kollektiven Anwendung des Gerätes (bei gewerblicher Anwendung wird die Garantieperiode auf 6 Monate zurückgeführt).
  - Schäden verursacht durch eine unsachgemäße Verpackung und unsachgemäßen Transport des Gerätes.
  - alle Schäden verursacht durch unautorisierte Änderungen, Reparaturen oder Modifikationen, die von einem Dritten ohne Erlaubnis von Velleman® vorgenommen werden.
  - Im Fall einer Reparatur, wenden Sie sich an Ihren Velleman®-Verteiler. Legen Sie das Produkt ordnungsgemäß verpackt (vorzugsweise die Originalverpackung) und mit dem Original-Kaufbeleg vor. Fügen Sie eine deutliche Fehlerbeschreibung hinzu.
  - Hinweis: Um Kosten und Zeit zu sparen, lesen Sie die Bedienungsanleitung nochmals und überprüfen Sie, ob es keinen auf der Hand liegenden Grund gibt, ehe Sie das Gerät zur Reparatur zurückschicken. Stellt sich bei der Überprüfung des Geräts heraus, dass kein Geräteschaden vorliegt, könnte dem Kunden eine Untersuchungspauschale berechnet.
  - Für Reparaturen nach Ablauf der Garantiefrist werden Transportkosten berechnet.
  - Jede kommerzielle Garantie lässt diese Rechte unberührt.
- Die oben stehende Aufzählung kann eventuell angepasst werden gemäß der Art des Produktes (siehe Bedienungsanleitung des Gerätes).**

## Garantia de serviço e de qualidade Velleman®

Velleman® tem uma experiência de mais de 35 anos no mundo da electrónica com uma distribuição em mais de 85 países.

Todos os nossos produtos respondem a exigências rigorosas e a disposições legais em vigor na UE. Para garantir a qualidade, submetemos regularmente os nossos produtos a controles de qualidade suplementares, com o nosso próprio serviço qualidade como um serviço de qualidade externo. No caso improvável de um defeito mesmo com as nossas precauções, é possível invocar a nossa garantia. (ver as condições de garantia).

### Condições gerais com respeito a garantia sobre os produtos grande público (para a UE):

- qualquer produto grande público é garantido 24 mês contra qualquer vício de produção ou materiais a partir da data de aquisição efectiva;
- no caso da reclamação ser justificada e que a reparação ou substituição de um artigo é impossível, ou quando os custos são desproporcionados, Velleman® autoriza-se a substituir o dito artigo por um artigo equivalente ou a devolver a totalidade ou parte do preço de compra. Em outro caso, será consentido um artigo de substituição ou devolução completa do preço de compra no caso de um defeito no prazo de 1 ano depois da data de compra e entrega, ou um artigo de substituição pagando o valor de 50% do preço de compra ou devolução de 50% do preço de compra para defeitos depois de 1 a 2 anos.

### • estão por consequência excluídos :

- todos os danos directos ou indirectos depois da entrega do artigo (p.ex. danos ligados a oxidação, choques, quedas, poeiras, areias, impurezas...) e provocado pelo aparelho, como o seu conteúdo (p.ex. perda de dados) e uma indemnização eventual por perda de receitas ;
- todos os bens de consumo ou acessórios, ou peças que necessitam uma substituição regular e normal como p.ex. pilhas, lâmpadas, peças em borracha, correias... (lista ilimitada) ;
- todos os danos que resultem de um incêndio, raios, de um acidente, de uma catastrophe natural, etc. ;
- danos provocados por negligência, voluntária ou não, uma utilização ou manutenção incorrecta, ou uma utilização do aparelho contrária as prescrições do fabricante ;
- todos os danos por causa de uma utilização comercial, profissional ou colectiva do aparelho ( o período de garantia será reduzido a 6 meses para uma utilização profissional);
- todos os danos no aparelho resultando de uma utilização incorrecta ou diferente daquela inicialmente prevista e descrita no manual de utilização ;
- todos os danos depois de uma devolução não embalada ou mal protegida ao nível do acondicionamento.
- todas as reparações ou modificações efectuadas por terceiros sem a autorização de SA Velleman® ;
- despesas de transporte de e para Velleman® se o aparelho não estiver coberto pela garantia.
- qualquer reparação será fornecida pelo local de compra. O aparelho será obrigatoriamente acompanhado do talão ou factura de origem e bem acondicionado (de preferência dentro da embalagem de origem com indicação do defeito ou avaria) ;
- dica : aconselha-mos a consulta do manual e controlar cabos, pilhas, etc. antes de devolver o aparelho. Um aparelho devolvido que estiver em bom estado será cobrado despesas a cargo do consumidor ;
- uma reparação efectuada fora da garantia, será cobrado despesas de transporte ;
- qualquer garantia comercial não prevalece as condições aqui mencionadas.

### A lista pode ser sujeita a um complemento conforme o tipo de artigo e estar mencionada no manual de utilização.