

MONxT1

velleman®

MONITOR TFT-LCD AD ALTA RISOLUZIONE CON TELECOMANDO



16:9 / 4:3

MON7T1: 7"

MON9T1: 9"

MANUALE UTENTE



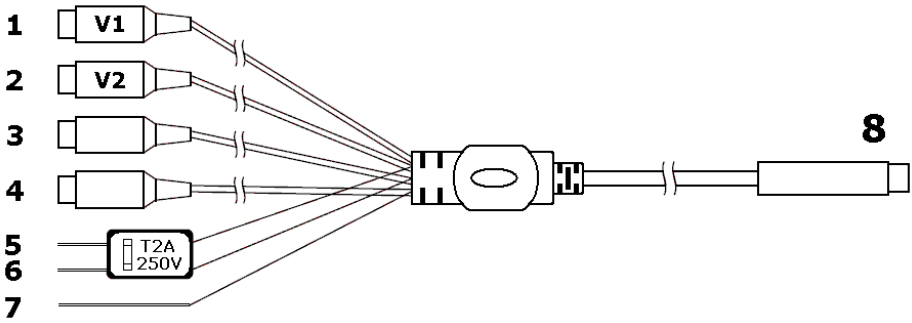
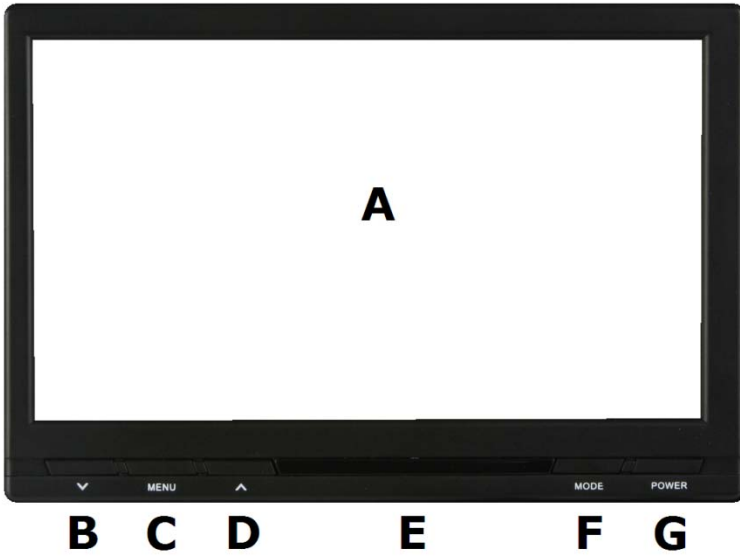

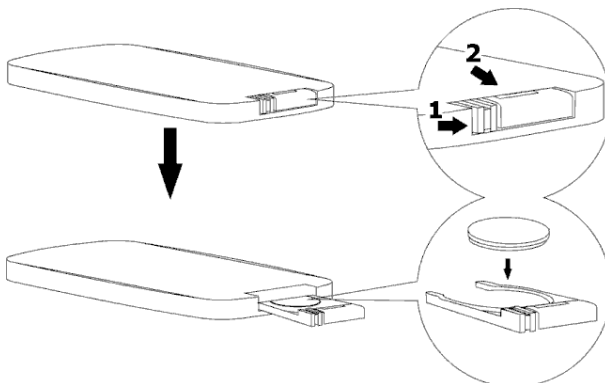
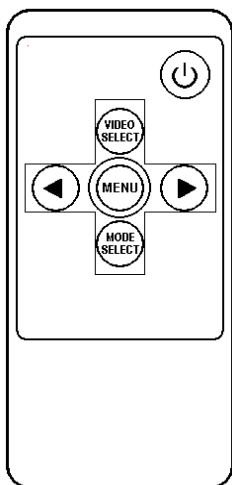

MANUALE UTENTE

1. Introduzione

A tutti i residenti nell'Unione Europea

Importanti informazioni ambientali relative a questo prodotto





 Questo simbolo riportato sul prodotto o sull'imballaggio, indica che è vietato smaltire il prodotto nell'ambiente al termine del suo ciclo vitale in quanto può essere nocivo per l'ambiente stesso. Non smaltire il prodotto (o le pile, se utilizzate) come rifiuto urbano indifferenziato; dovrebbe essere smaltito da un'impresa specializzata nel riciclaggio. Rispettare le normative locali vigenti.

Per informazioni più dettagliate circa il riciclaggio di questo prodotto, contattare l'ufficio comunale, il servizio locale di smaltimento rifiuti oppure il negozio presso il quale è stato effettuato l'acquisto.

La ringraziamo per aver scelto Velleman! Si prega di leggere attentamente le informazioni contenute nel presente manuale prima di utilizzare il dispositivo. Assicurarsi che l'apparecchio non sia stato danneggiato durante il trasporto; in tale evenienza, non utilizzare il dispositivo e contattare il proprio fornitore.



Per ulteriori informazioni relative a questo prodotto e per la versione aggiornata del presente manuale, vi preghiamo di visitare il nostro sito www.velleman.eu.

2. Istruzioni di sicurezza

	Tenere il dispositivo lontano dalla portata dei bambini e delle persone non qualificate.
	Solo per utilizzo in ambienti interni. Tenere il dispositivo lontano da pioggia, umidità, spruzzi o gocciolamento di liquidi.
	Rischio di elettroshock durante l'installazione. L'installazione deve essere effettuata da un tecnico qualificato.
	NON smontare o aprire il contenitore. Il dispositivo non contiene parti riparabili dall'utente. Contattare il rivenditore autorizzato per assistenza e/o parti di ricambio.
	Per motivi di sicurezza, durante la guida, mantenere l'attenzione sulla strada. Durante la guida NON guardare film o altri programmi!

3. Linee guida generali

Fare riferimento alle **condizioni di garanzia e qualità Velleman®** riportate alla fine del manuale.

	Proteggere il dispositivo da eccessivo calore e polvere.
	Proteggere il dispositivo da urti e cadute. Maneggiare il dispositivo con delicatezza.

- Familiarizzare con le funzioni del dispositivo prima di utilizzarlo.
- Per ovvie ragioni di sicurezza è vietato apportare delle modifiche al dispositivo. Eventuali danni causati da modifiche apportate al dispositivo, da parte dell'utente, non sono coperti da garanzia.
- Utilizzare il dispositivo solamente per lo scopo per il quale è stato progettato. Ogni altro tipo di utilizzo determina la decadenza della garanzia.
- I danni derivanti dall'inosservanza delle indicazioni fornite nel presente manuale non sono coperti da garanzia; il venditore non sarà ritenuto responsabile di eventuali danni cagionati a cose o persone.

4. Caratteristiche

- 2 ingressi video, 1 ingresso audio stereo
- interfaccia video digitale per immagini ad alta risoluzione
- trasmettitore per cuffie IR, integrato
- OSD (on-screen display)
- funzione mirror
- sistema video PAL/NTSC (automatico)
- attivazione automatica funzione per telecamera visione posteriore
- completo di: telecomando, cavi, supporto da tavolo e cornice per montaggio su poggiatesta
- uscita audio per cuffie IR (cod. MONT/HP, opzionale).

5. Panoramica

Fare riferimento alle illustrazioni riportate a pag. 2 del presente manuale.

A	Display	E	ricevitore IR
B	tasto DOWN (▼)	F	tasto selezione video (AV1/AV2)
C	tasto MENU	G	tasto power
D	tasto UP (▲)		

1	RCA giallo	ingresso Video 1 (AV1)	5	filo rosso	"+" 12Vdc
2	RCA giallo	ingresso Video 2 (AV2)	6	filo nero	"-" GND
3	RCA rosso	ingresso Audio destro	7	filo blu	lampada retromarcia
4	RCA bianco	ingresso Audio sinistro	8	connettore 8-pin	connettore monitor

6. Installazione

Il collegamento all'impianto della vettura deve essere effettuato solo da personale qualificato.

- Scegliere la posizione di montaggio in funzione dell'utilizzo scelto per il prodotto. Quando viene utilizzato per visualizzare le riprese della telecamera di parcheggio, il conducente deve avere la visione completa del display. In tutte le altre applicazioni, assicurarsi che il conducente non venga distratto da immagini e suoni provenienti dal sistema.
- Applicare il piedistallo al monitor fissandolo con la relativa vite o installare il monitor dietro ad un poggiatesta utilizzando la cornice inclusa. Il secondo tipo di installazione deve essere eseguita da un tecnico qualificato! Il venditore non si assume alcuna responsabilità per eventuali danni agli interni dell'auto.
- Collegare lo spinotto **[8]** al monitor.
- Collegare un riproduttore video/telecamera/DVD... (non incluso) all'ingresso video **[1][2]**. Collegare l'uscita audio del dispositivo A/V agli ingressi audio L e R del monitor **[3][4]**.
- Assicurarsi che il motore dell'auto sia spento.

- Collegare il filo di alimentazione **rosso** (+12VDC) **[5]** all'impianto elettrico (+12VDC) dell'auto. Assicurarsi che l'impianto non sia sotto tensione (rimuovere il relativo fusibile).
- Collegare il filo di massa **nero** **[6]** alla massa del veicolo.
- Il monitor è predisposto per accendersi automaticamente, visualizzando il segnale applicato su AV2, quando viene inserita la retromarcia. Per attivare questa funzione collegare il filo **blu** **[7]** al positivo della lampada di retromarcia. Assicurarsi che l'impianto non sia sotto tensione (rimuovere il relativo fusibile). Collegare la telecamera del sistema di visione posteriore del veicolo all'ingresso **AV2** **[2]**.
- Fornire alimentazione al sistema (reinserire i fusibili precedentemente rimossi).

7. Uso

- Accendere il monitor premendo il tasto ON/OFF **[G]** o utilizzando il tasto  del telecomando. Notare che il monitor (se collegato all'impianto di retromarcia del veicolo) si accende automaticamente non appena viene inserita la retromarcia.
- Selezionare il canale video (AV1 o AV2) premendo il tasto di selezione video presente sul monitor **[F]** o sul telecomando **[VIDEO SELECT]**.
- Premere il tasto selezione modalità sul telecomando **[MODE SELECTION]** per selezionare il formato dello schermo: 16:9 o 4:3.
- Premere il tasto menu del monitor **[C]** o del telecomando per entrare nel menu delle impostazioni. Utilizzare il tasto menu **[C]** per navigare tra le impostazioni; utilizzare il tasto up (**▲**) **[D]** o down (**▼**) **[B]** per modificare le impostazioni (sul telecomando usare i tasti **▶** o **◀**).

Voci Menu	impostazione	valore
BRIGHT	luminosità	0 ~ 40
CONTRAST	contrasto	0 ~ 40
COLOR	colore	0 ~ 40
MODE	formato schermo	16:9 o 4:3
TCON	orientamento immagine	LD = normale RD = specchiata orizzontalmente RU = specchiata verticalmente LU = specchiata orizzontalmente + verticalmente
LANGUAGE	lingua menu	Inglese o Cinese
IR SELECT*	seleziona uscita audio IR	IR1 – IR2 - OFF
RESET	azzeramento	ripristina i valori impostati dalla fabbrica

* Selezionare lo stesso canale sulle cuffie IR utilizzate (MONT/HP, non incluse).

IR1 = canale A, IR2 = canale B.

8. Manutenzione

- Prima di effettuare qualsiasi operazione di manutenzione o pulizia, assicurarsi che il monitor sia spento.
- Pulire il dispositivo utilizzando semplicemente un panno morbido inumidito con acqua. Non esercitare eccessiva pressione sullo schermo. **Non utilizzare soluzioni abrasive o solventi.**

9. Batteria

Fare riferimento all'illustrazione riportata a pagina 2 del manuale.

- Il telecomando utilizza 1 batteria a bottone da 3V al litio CR2025 (inclusa).
- Per inserire/sostituire la batteria, premere verso l'interno la linguetta **[1]** quindi estrarre il portabatteria **[2]**.
- Inserire la batteria rispettando la corretta polarità quindi spingere il portabatteria nella relativa fessura fino a bloccarlo in posizione.



ATTENZIONE:

non forare o gettare le batterie nel fuoco. Smaltire le batterie secondo le vigenti normative locali. Tenere le batterie lontano dalla portata dei bambini.

10. Specifiche tecniche

		MON7T1	MON9T1
display / formato		TFT a matrice attiva (16:9/4:3)	
dimensione schermo		7" (17,78cm)	9" (22,86cm)
risoluzione		800 (H) x 480 (V)	
numero di pixel		384000	
luminanza		250 cd/m ²	
segnale video d'ingresso		1,0Vpp / 75 ohm (segnale videocomposito)	
funzione OSD		riflessione orizzontale/verticale dell'immagine, regolazioni e volume	
alimentazione	monitor	max. 12VDC ±10%	
	telecomando	1 batteria 1,5V CR2025 (inclusa)	
dimensioni		173 x 115 x 20 mm	219 x 142 x 20 mm
peso		360g	480g

Utilizzare questo dispositivo solo con accessori originali. In nessun caso Velleman nv ed i suoi rivenditori possono essere ritenuti responsabili di danni o lesioni derivanti da un uso improprio o errato di questo dispositivo.

Le informazioni contenute in questo manuale possono essere soggette a modifiche senza alcun preavviso.

© DIRITTI D'AUTORE

Questo manuale è protetto da copyright. Velleman nv è il beneficiario del diritto d'autore di questo manuale. Tutti i diritti riservati. È severamente vietato riprodurre, tradurre, copiare, modificare e salvare il manuale utente o porzioni di esso su qualsiasi supporto, informatico, cartaceo o di altra natura, senza previa autorizzazione scritta del proprietario.

Garanzia di Qualità Velleman®

Velleman® ha oltre 35 anni di esperienza nel mondo dell'elettronica e distribuisce i suoi prodotti in oltre 85 paesi. Tutti i nostri prodotti soddisfano rigorosi requisiti di qualità e rispettano le disposizioni giuridiche dell'Unione europea. Al fine di garantire la massima qualità, i nostri prodotti vengono regolarmente sottoposti ad ulteriori controlli, effettuati sia da un reparto interno di qualità che da organizzazioni esterne specializzate. Se, nonostante tutti questi accorgimenti, dovessero sorgere dei problemi, si prega di fare appello alla garanzia prevista (vedi condizioni generali di garanzia).

Condizioni generali di garanzia per i prodotti di consumo:

- Questo prodotto è garantito per il periodo stabilito dalle vigenti norme legislative, a decorrere dalla data di acquisto, contro i difetti di materiale o di fabbricazione. La garanzia è valida solamente se l'unità è accompagnata dal documento d'acquisto originale.
- Futura Elettronica provvederà, in conformità con la presente garanzia (fatto salvo quanto previsto dalla legge applicabile), a eliminare i difetti mediante la riparazione o, qualora Futura Elettronica lo ritenesse necessario, alla sostituzione dei componenti difettosi o del prodotto stesso con un altro avente identiche caratteristiche.
- Le spese di spedizione o riconsegna del prodotto sono a carico del cliente.
- La garanzia decade nel caso di uso improprio, manomissione o installazione non corretta dell'apparecchio o se il difetto di conformità non viene denunciato entro un termine di 2 mesi dalla data in cui si è scoperto il difetto.
- Il venditore non è ritenuto responsabile dei danni derivanti dall'uso improprio del dispositivo.
- L'apparecchio deve essere rispedito con l'imballaggio originale; non si assumono responsabilità per danni derivanti dal trasporto.
- Il prodotto deve essere accompagnato da un'etichetta riportante i propri dati personali e un recapito telefonico; è necessario inoltre allegare copia dello scontrino fiscale o della fattura attestante la data dell'acquisto.

L'eventuale riparazione sarà a pagamento se:

- Sono scaduti i tempi previsti.
- Non viene fornito un documento comprovante la data d'acquisto.
- Non è visibile sull'apparecchio il numero di serie.
- L'unità è stata usata oltre i limiti consentiti, è stata modificata, installata impropriamente, è stata aperta o manomessa.